

Vleugelopener PW330

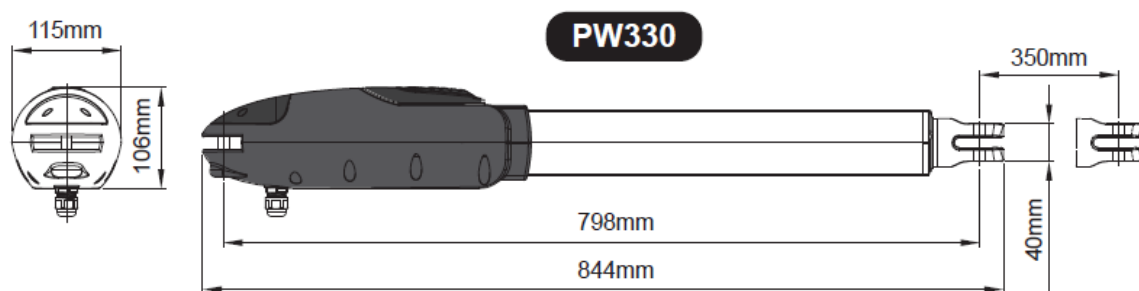

Informatie motoren.

Afmetingen van de motor:



Specificaties van de motor:

PW330

Voltage:	230v 50 Hz – 60 Hz
Voltage motor:	24vdc
Max. gewicht per poort:	350kg
Max. lengte per poort:	3.5m
Motor type:	Zuiger
Power:	144W
Handmatige ontkoppeling:	Sleutel

Montage van de openers.

1. Montage kabels:

Sluit de bijgeleverde kabels (1x 2m | 1x 7m) aan op de motoren. Let op dat u de korte kabel monteert aan de zijde waar de controlbox wordt geplaatst.

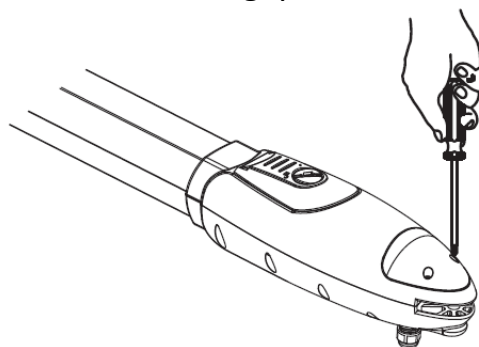
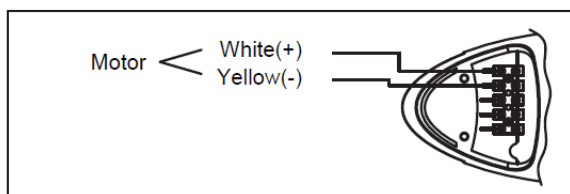

2. Zuiger:

Voor dat de beugels gemonteerd worden, zorgt u ervoor dat de zuiger welke uit de motor komt, volledig is uitgeschoven. Laat vervolgens de zuiger weer 3cm inschuiven. Zo houdt u altijd voldoende zuiger over.

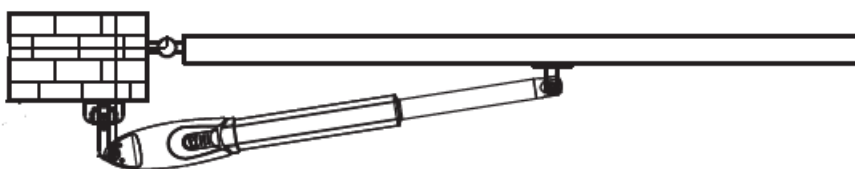

De gemakkelijkste manier om dit te doen is een 12v accu te gebruiken. Druk de witte kabel op de + en de gele op de -. Mocht de zuiger juist naar binnen lopen, draai dan de kabels om op de accu.

Beugels:

Beugel 1. (montage op paal)

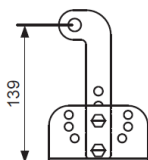

Beugel 2. (montage op poort)

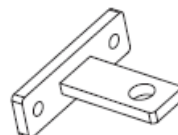

3. Montage beugels:

Begin met de montage van beugel 1.

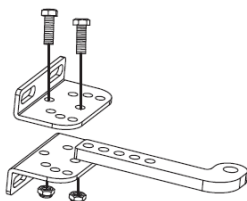

Houd de maten welke hieronder worden weergegeven aan.

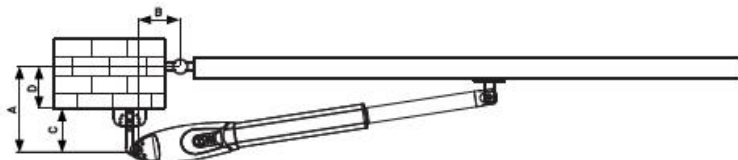

B(mm) \ A(mm)	120	130	140	150	160	170	180	190
120								
130					110~120°			
140						100~110°		
150							90~100°	
160								
170								
180								
190								

- C maat: 139mm
- De A maat is te bepalen door C + D.

Zodra de juiste maat bepaald is dan kunt u de beugel monteren.
Monteer nu ook de opener aan beugel 1.

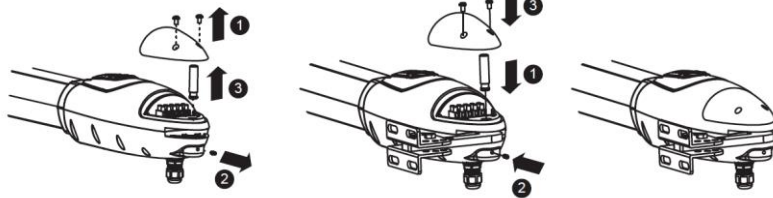

Begin met montage beugel 2.

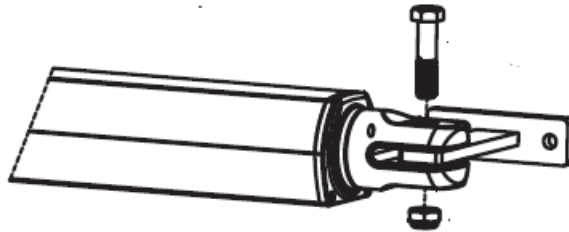

Let op: zorg ervoor dat beide poorten in gesloten stand staan.

Zodra u beugel 2 heeft gemonteerd aan de opener, heeft u gelijk de juiste maat om beugel 2 te bevestigen aan de poort. Zorg dat de opener waterpas is en houdt de beugel tegen de poort aan. Teken vervolgens de boutgaten af en u kunt beugel 2 monteren.

4. Ontgrendelen van de motoren.

Voor het inleren van de motoren moeten beide poorthelften open staan. Door het ontgrendelen van de motoren kunt u de poorten handmatig openen en sluiten. Dit geldt tevens tijdens een stroomstoring. Mocht dit voorkomen kunt u tevens met de bijgeleverde sleutel de poort ontgrendelen.

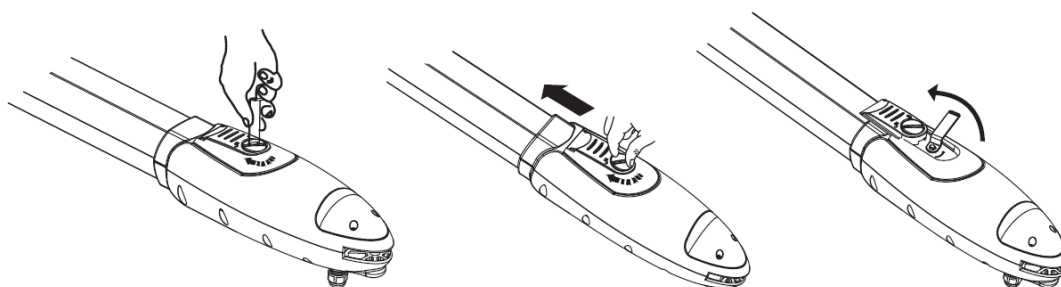

5. Eindstop.

Zorg ervoor dat er bij zowel het open als dicht gaan van de poort een eindstop is gemonteerd. Zodra de motoren weerstand voelen zullen ze stoppen en ervan uitgaan dat dit het eindpunt zal zijn.

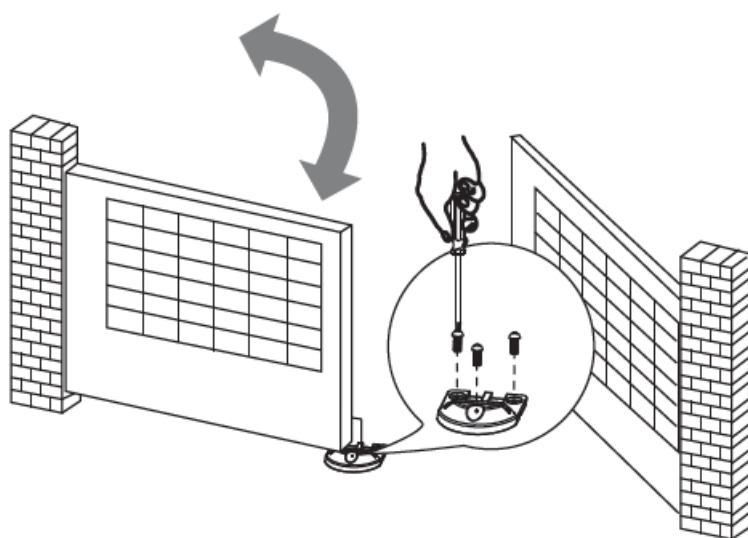

Eindstop bij het sluiten van de poort.

Bij het openen van de poort is er eveneens een eindstop nodig. Dit kan doormiddel van een paaltje waar de poort tegen aanloopt of door de stoppers welke wij eveneens kunnen leveren. Deze worden in de motoren geplaatst zoals hieronder wordt weergegeven.

6. Controlbox.

Monteer de controlbox op de plek waar u deze wilt plaatsen. Volg de stappen welke hieronder worden weergegeven. Monteer tevens de wartels die meegeleverd zijn in de doos.

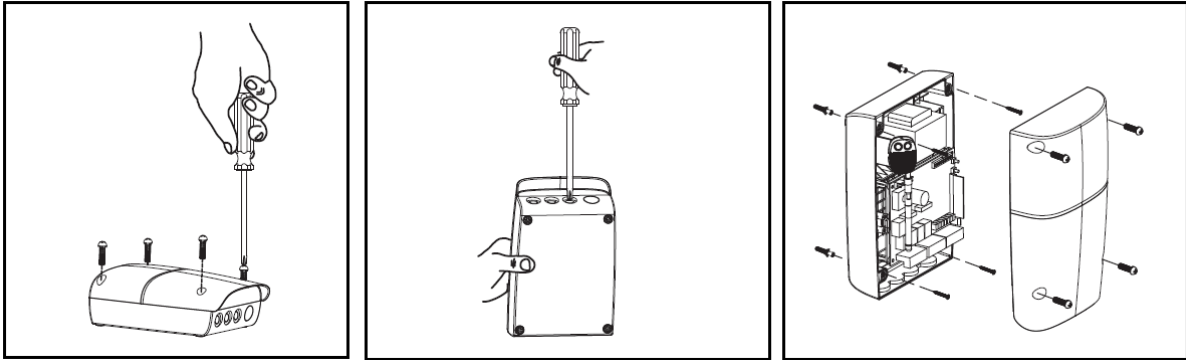

Overzicht printplaat

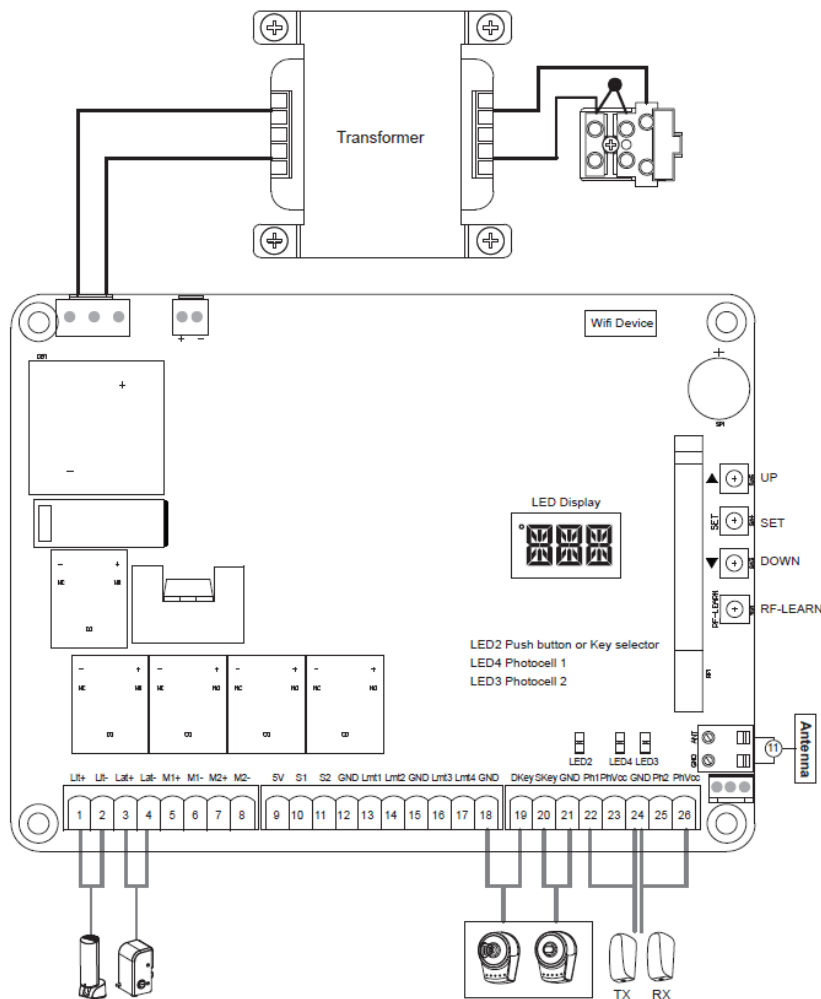

7. Aansluiten van de motoren.

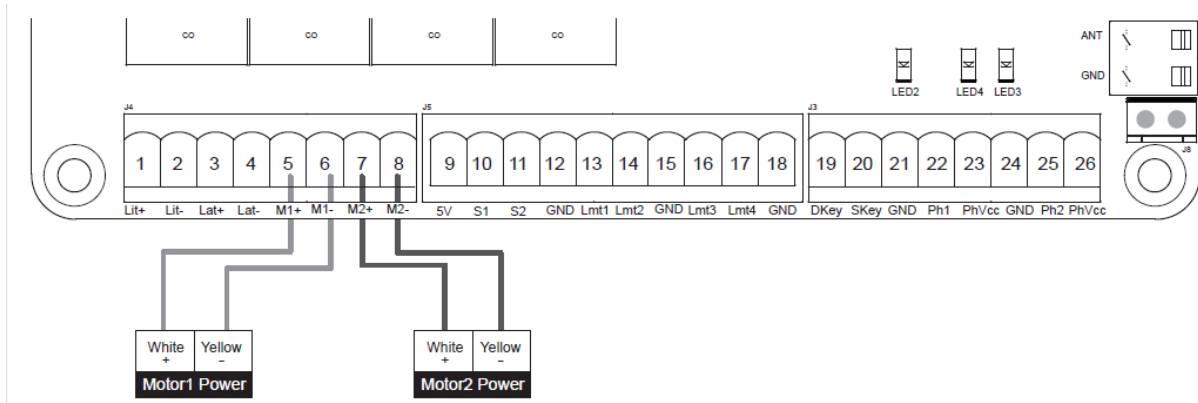

Sluit de motoren aan zoals hierboven is aangegeven.

M1 = Motor 1 (Hoofdpoot)

M2 = Motor 2 (2^e Poot)

Let op: de voetgangersfunctie opent enkel de hoofdpoot gedeeltelijk. Bepaal vooraf welke poot als hoofdpoot moet dienen.

8. Aansluiten 230v op controlbox.

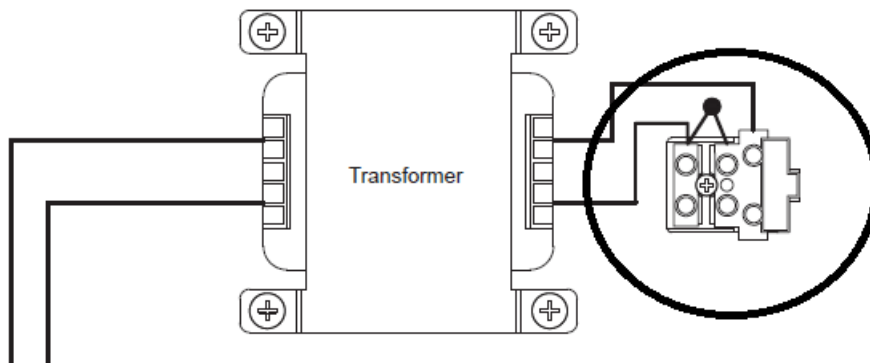

Sluit de voedingskabel aan op de kroonsteen welke omcirkeld is.

9. Inlezen van de afstandsbedieningen.

Beide poorthelften bedienen:

Druk eenmaal op de RF-LEARN knop, op het display zal OSC verschijnen zoals hieronder afgebeeld. Druk vervolgens binnen 10 seconden op knop 1 van de afstandsbediening en de tekst OSC zal 3 keer knipperen op de display. Wacht vervolgens tot de tekst OSC verdwenen is en de afstandsbediening is ingeleerd.

Voetgangersmodes bedienen:

Druk tweemaal snel achter elkaar op de RF-LEARN knop, op de display zal PED verschijnen zoals hieronder afgebeeld. Druk vervolgens binnen 10 seconden op knop 2 van de afstandsbediening en de tekst PED zal 3 keer knipperen op het display. Wacht vervolgens tot de tekst PED verdwenen is en de afstandsbediening is ingeleerd.

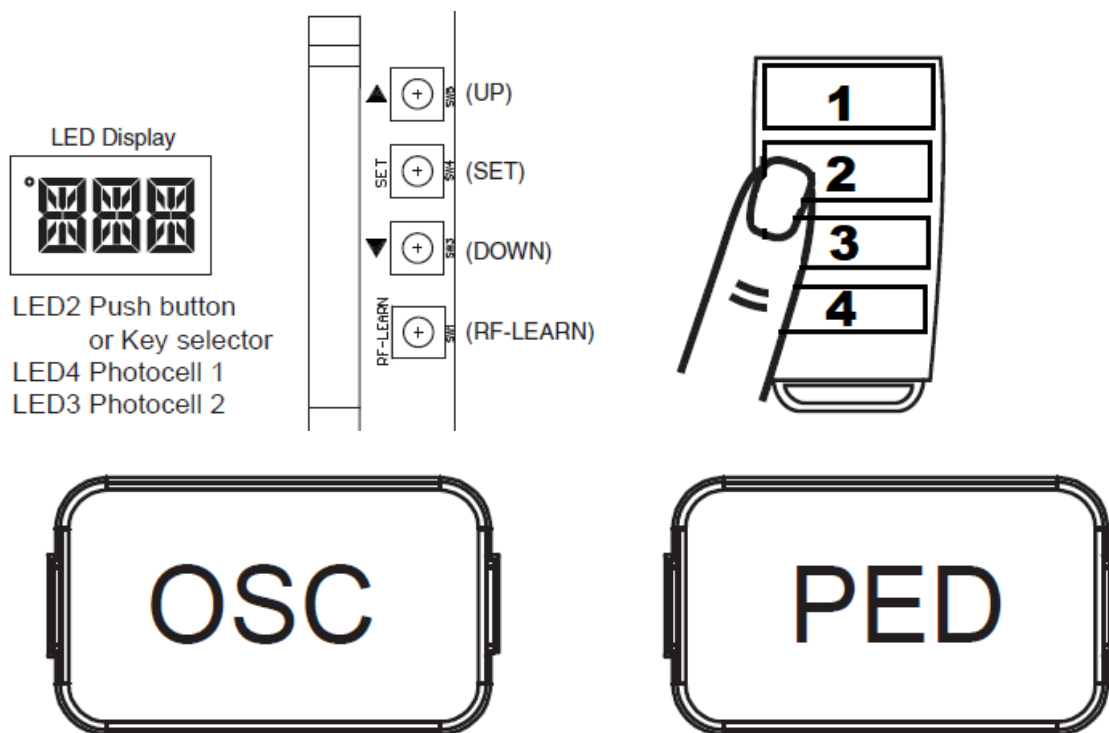

Vervolg bovenstaande stappen bij elke afstandsbediening.

10. Geheugen verwijderen afstandsbediening.

Geheugen verwijderen per afstandsbediening:

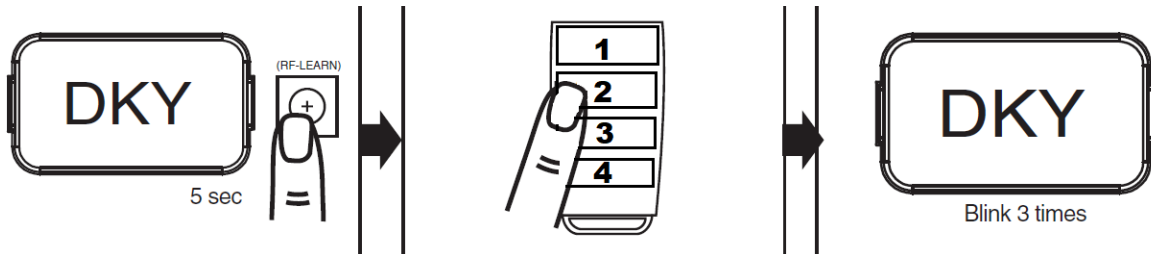

Houdt de RF-LEARN knop 5 seconden ingedrukt totdat DKY verschijnt. Druk vervolgens op knop 1 van de afstandsbediening. Op de display zal DKY 3 keer knipperen. Wacht tot DKY is verdwenen en het geheugen is verwijderd van de afstandsbediening.

Geheugen verwijderen van alle draadloze accessoires:

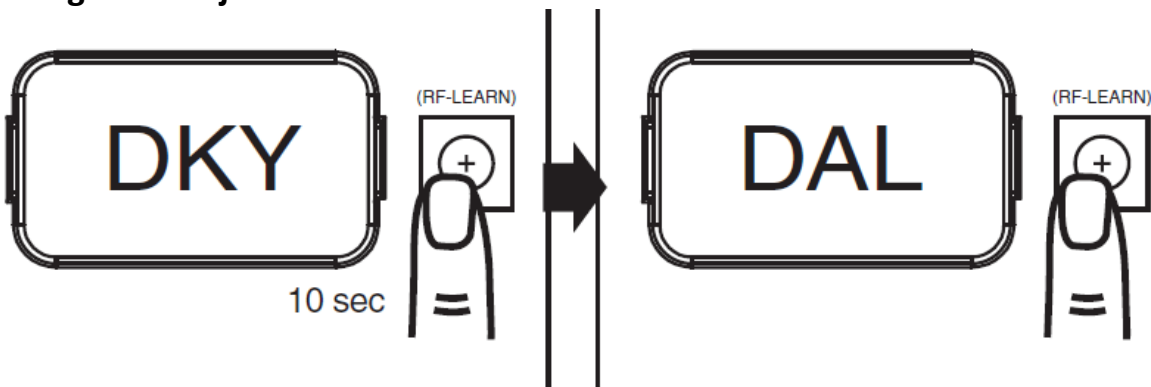

Houdt de RF-LEARN knop 10 seconden ingedrukt, op de display zal DKY verschijnen. Houdt de knop ingedrukt totdat er op de display DAL verschijnt. Alle draadloze accessoires zijn gewist uit het geheugen.

11. Inleren van de openers.

Let op: Zorg ervoor dat alle bovenstaande stappen voltooid zijn. Tevens is stap 5 van groot belang voor dat u de openers inleerd.

Dubbele poort inleren:

Zorg dat beide poorthelften open staan op circa 90° (zie stap 4).

Houdt nu de SET knop 3 seconden ingedrukt. In de display zal LEA verschijnen.

De poorten gaan in de volgende volgorde dicht, open en weer dicht.

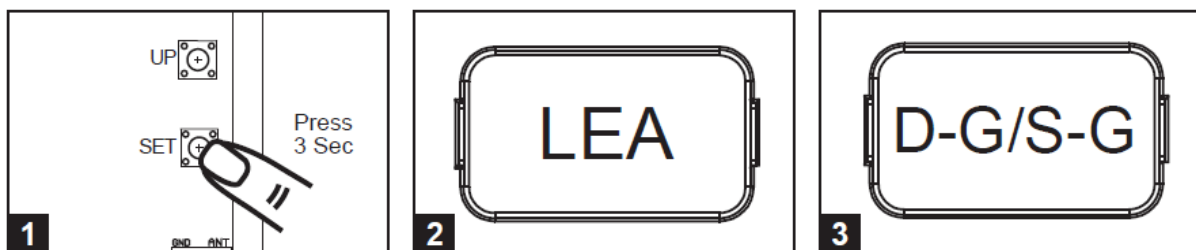

(1): 2^e poort dicht (2): Hoofdpoort dicht (3): Hoofdpoort open (4): 2^e poort open (5): 2^e poort dicht (6): Hoofdpoort dicht.

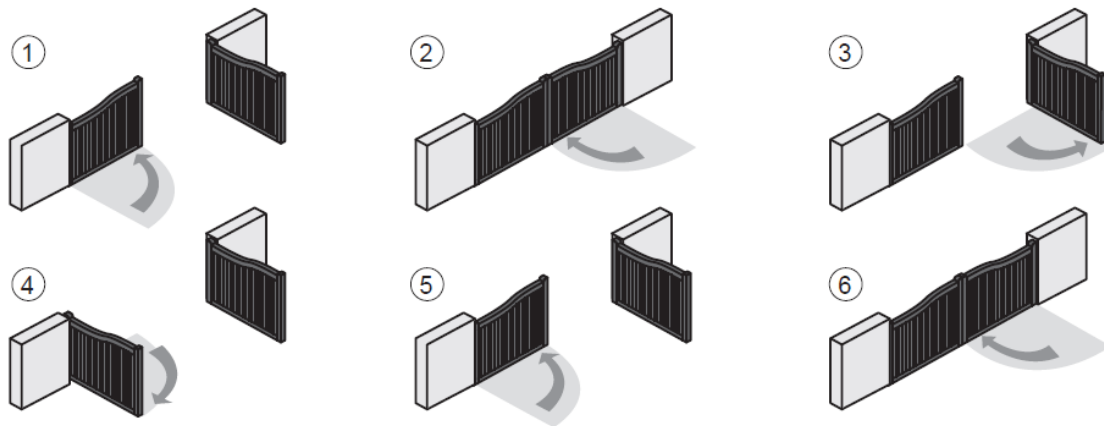

Als beide poorten zijn gesloten en op de display verschijnt D-G (Dual Gate) dan zijn de poorten ingeleerd.

Enkele poort inleren:

Om een enkele poort in leren zal eerst parameter FI aangepast moeten worden naar FI-1. (zie stap 12)



Zorg dat de poort open staat op circa 90° (zie stap 4).

Houdt nu de SET knop 3 seconden ingedrukt. In de display zal LEA verschijnen.

De poort zal eerst dicht, open en dan weer dicht gaan.

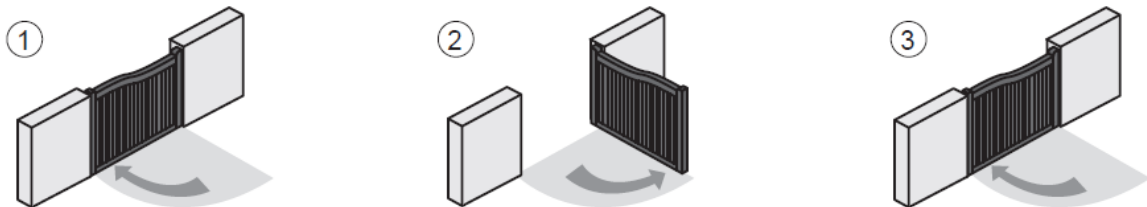

Als de poort is gesloten en op de display verschijnt S-G (Single Gate) dan is de poort ingeleerd.

Terugzetten naar Fabrieksinstellingen:

Houdt de knoppen UP – SET – DOWN tegelijk ingedrukt voor 5 seconden. Op de display zal CLN verschijnen en de instellingen zijn gereset.

12. Parameters instellen.

Hieronder vindt u een overzicht van alle parameters welke ingesteld kunnen worden. Denk hierbij aan snelheid, kracht en tijdsduur automatisch sluiten.

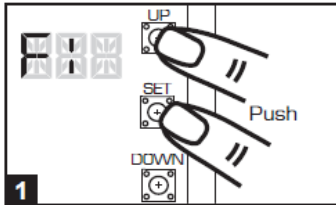

1 Houdt UP + SET ingedrukt totdat F1 verschijnt.

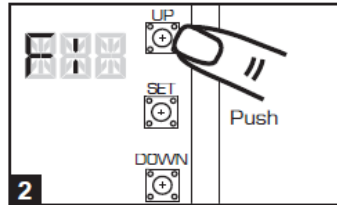

2 Met UP of DOWN kunt u naar de verschillende parameters

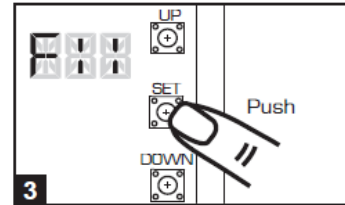

3 Druk op SET om in de parameter te gaan.

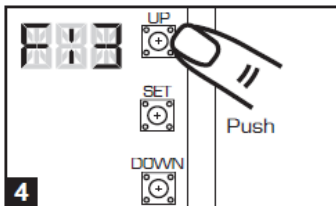

4 Met UP en DOWN kunt u nu de juiste instelling in de parameter kiezen

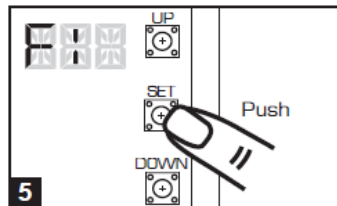

5 Druk op SET om de instelling op te slaan

Voorbeeld: Tijd aanpassen van automatisch sluiten naar 60 seconden.

Houdt de UP+SET knop ingedrukt totdat F1 op de display verschijnt. Ga met UP naar parameter F9. Druk op SET om in de parameter te gaan. Op de display wordt nu F90 aangegeven. Druk vervolgens op UP om naar F95 (60 seconden) te gaan en druk vervolgens op SET om de instelling op te slaan. Op de display staat nu weer F9. Na 10 seconden zal dit verdwijnen en zal er D-G verschijnen. Uw instelling is nu aangepast.

Overzicht parameters:

LED				
Display:	Beschrijving:	Parameter:	Tabel:	Fabrieksinstelling:
F1	Motor Type	F1-1 F1-2 F1-3	Standaard Limit Switch Hall Sensor	Fabrieksinstelling = F1-1
F2	Amp verhoging tijdens openen	F2-1 F2-2 F2-3 F2-4	2 Amp 3 Amp 4 Amp 5 Amp	Fabrieksinstelling = F2-2
F3	Amp verhoging tijdens sluiten	F3-1 F3-2 F3-3 F3-4	2 Amp 3 Amp 4 Amp 5 Amp	Fabrieksinstelling = F3-2
F4	Motorsnelheid bij openen	F4-1 F4-2 F4-3 F4-4	40% 50% 75% 100%	Fabrieksinstelling = F4-3
F5	Motorsnelheid bij sluiten	F5-1 F5-2 F5-3 F5-4	40% 50% 75% 100%	Fabrieksinstelling = F5-3
F6	Vertragingssnelheid	F6-1 F6-2 F6-3 F6-4	40% 50% 60% 70%	Fabrieksinstelling = F6-2
F7	Tijdverschil tussen de poorten tijdens het openen	F7-0 F7-1 F7-2 F7-3 F7-4 F7-5 F7-6 F7-7 F7-8 F7-9	0 Sec 2 Sec 5 Sec 10 Sec 15 Sec 20 Sec 25 Sec 35 Sec 45 Sec 55 Sec	Fabrieksinstelling = F7-1

F8	Tijdverschil tussen de poorten tijdens het sluiten	F8-0	0 Sec	Fabrieksinstelling = F8-1
		F8-1	2 Sec	
		F8-2	5 Sec	
		F8-3	10 Sec	
		F8-4	15 Sec	
		F8-5	20 Sec	
		F8-6	25 Sec	
		F8-7	35 Sec	
		F8-8	45 Sec	
F8-9	55 Sec			

F9	Automatisch sluiten	F9-0	Functie UIT	Fabrieksinstelling = F9-0 F9-1 t/m F9-8: De poort zal automatisch sluiten als de poort zijn eindpunt heeft bereikt of handmatig is gestopt.
		F9-1	3 sec	
		F9-2	10 sec	
		F9-3	20 sec	
		F9-4	40 sec	
		F9-5	60 sec	
		F9-6	120 sec	
		F9-7	180 sec	
		F9-8	300 sec	

FA	Functiemodus van fotocellen	FA-1	Modus 1	Fabrieksinstelling = FA-1
		FA-2	Modus 2	
		FA-3	Modus 3	
		FA-4	Modus 4	

FB	Voetgangersmodus	FB-0	Functie UIT	Fabrieksinstelling = FB-1
		FB-1	Functie AAN	

FC	Knipperend licht	FC-0	Functie UIT	Fabrieksinstelling = FC-0
		FC-1	Functie AAN	











FD	Fotocel activatie	FD-0	Functie UIT	Fabrieksinstelling = FD-0
		FD-1	Functie AAN	

FE	Fotocel 2 activatie	FE-0	Functie UIT	Fabrieksinstelling = FE-0
		FE-1	Functie AAN	

FF	Alarmzoemer	FF-0	Functie UIT	Fabrieksinstelling = FF-0
		FF-1	Functie AAN	

FG	Elektrisch slot	FG-0 FG-1	Standaard poortopening Ontgrendeld slot tijdens openen	Fabrieksinstelling = FG-1
FH	LED-richting	FH-0 FH-1	Wanneer het aansluitblok bovenaan staat Als het aansluitblok zich onderaan bevindt	Fabrieksinstelling = FH-0
FI	Dubbele / Enkele poort	FI-1 FI-2	Enkele poort Dubbele poort	Fabrieksinstelling = FI-2
FJ	Overstroom keert de tijd om tijdens sluiten	FJ-0 FJ-1 FJ-2 FJ-3 FJ-4 FJ-5 FJ-6	Functie UIT 0.1 sec 0.2 sec 0.3 sec 0.4 sec 0.5 sec 0.6 sec	Fabrieksinstelling = FJ-0

Functies LED Display

	<p>Systeem is zich aan het inleren, onderbreek deze cyclus niet.</p>		<p>De poort is gestopt. Dit wordt 10 sec weergegeven</p>
	<p>Inleerproces is voltooid voor dubbele poort</p>		<p>De poort is gesloten. Dit wordt 2 sec weergegeven</p>
	<p>Inleerproces is voltooid voor enkele poort</p>		<p>M1+/M1- en M2+/M2- zijn niet gedecteerd</p>
	<p>Reset is voltooid door UP+SET+DOWN ingedrukt te houden voor 5 sec.</p>		<p>M1+/M1- is niet gedecteerd. M2+/M2- is wel gedecteerd.</p>
	<p>De poort gaat open. Dit wordt 2 sec weergegeven.</p>		<p>De knop op de afstandsbediening is ingesteld voor 2 verschillende functies.</p>